

BenQ

LCD monitor

Používateľská príručka

G920W/G920WA

Vitajte

Autorské práva

Autorské práva © 2009 spoločnosti BenQ. Všetky práva vyhradené. Žiadna časť tejto publikácie sa nemôže reprodukovať, prenášať, kopírovať, ukladať do vyhľadávacieho systému alebo prekladať do akéhokoľvek jazyka alebo počítačového jazyka akýmkoľvek spôsobom, elektronicky, mechanicky, magneticky, opticky, chemicky, manuálne alebo iným spôsobom bez predchádzajúceho písomného povolenia spoločnosti BenQ.

Zrieknutie sa práva

Spoločnosť BenQ neprijíma žiadne sľazy ani neposkytuje žiadne vyjadrené alebo skryté záruky vo vzťahu s tu uvedeným obsahom a výslovne odmieta akékoľvek záruky, možnosti predaja a kúpy alebo vhodnosť pre daný účel. Okrem toho si spoločnosť BenQ vyhradzuje právo revidovať túto publikáciu a z času na čas vykonať zmeny v tu uvedenom obsahu bez záväzku upovedomiť akúkoľvek osobu o týchto revíziách alebo zmenách.

Na dosiahnutie najlepšieho výkonu a dlhej životnosti vášho monitora postupujte podľa týchto bezpečnostných pokynov

Zabezpečenie napájania

- Sieťová zásuvka izoluje toto zariadenie od sieťového napájania.
- Sieťový napájací kábel slúži ako zariadenie na odpojenie napájania pre pripojiteľné zariadenie. Elektrická zásuvka musí byť namontovaná v blízkosti zariadenia a musí byť ľahko dostupná.
- Tento produkt sa musí napájať so sieťovým napätím uvedeným na výrobnom štítku. Ak si nie ste istí o type dostupného napájania, kontaktujte dodávateľa alebo miestnu elektrárenskú spoločnosť.
- Musí byť použitý schválený napájací kábel s nasledujúcim alebo lepším parametrami: H03VV-F alebo H05VV-F, 2G alebo 3G; 0,75 mm².

Starostlivosť a čistenie

- Čistenie. Pred čistením váš monitor vždy odpojte od elektrickej zásuvky. Povrch LCD monitora čistite nezaprášenu jemnou handričkou. Nepoužívajte kvapaliny, aerosól alebo čistiace prostriedky na sklo.
- Priečinky a otvory v zadnej a hornej časti obalu sú určené pre ventiláciu. Nemôžu sa blokovať ani zakrývať. váš monitor sa nemôže nikdy umiestňovať v blízkosti alebo nad radiátorom, alebo zdrojom tepla, alebo do vstavanej inštalácii, pokiaľ sa nezabezpečí správna ventilácia.
- Nikdy nezatláčajte objekty ani nevyliievajte žiadne druhy kvapalín na tento produkt.

Vykonávanie servisu

- Nepokúšajte sa svojpomocne vykonávať servis na tomto produkte, pretože otvorenie alebo odstraňovanie krytov vás môže vystaviť nebezpečnému napätiu a iným rizikám. Ak sa vyskytne akékoľvek z vyššie uvedených nesprávnych použití alebo iné nehody, ako napríklad pád alebo nesprávne zaobchádzanie ohľadom vykonávania servisu, kontaktujte kvalifikovaný servisný personál.

Obsah

Autorské práva	2
Zrieknutie sa práva	2
Začíname	4
Oboznámenie sa s monitorom	6
Pohľad spredu	6
Pohľad zozadu	6
Zloženie hardvéru monitora	7
Ako odpoji podstavec	10
Získanie maxima z vášho monitora značky BenQ	11
Inštalácia monitora na novom počítači	12
Zámena monitora na existujúcom počítači	13
Ako nainštalovať v systémoch Windows 7 (len vybrané modely)	14
Ako nainštalovať v systémoch Windows Vista	15
Inštalácia pri operačnom systéme Windows XP	16
Optimalizácia obrazu	18
Nastavenie vášho monitora	19
Ovládací panel	19
Režim klávesových skratiek	20
Režim hlavnej ponuky	21
Riešenie problémov	32
Často kladené otázky (FAQ)	32
Potrebujete ďalšiu pomoc?	33

1. Začínáme

Pri odbalovaní skontrolujte, či máte nasledujúce položky. Ak z nich ktorákoľvek chýba alebo je poškodená, ohľadom výmeny kontaktujte predajcu.

LCD monitor značky BenQ	
Podstavec monitora	
Príručka pre rýchle spustenie	
Disk CD-ROM	
Sieťový kábel (V závislosti od výrobku dodávaného do vášho regiónu sa môže obrázok odlišovať.)	
Signálny kábel: D-Sub	

Signálny kábel: DVI-D
(voliteľné príslušenstvo pre modely so vstupom DVI, zakúpiteľné samostatne)



Krabicu a balenie uskladnite pre budúce použitie, keď možno budete potrebovať monitor prepraviť. Upevnené polystyrénové balenie je vhodné na ochranu monitora počas prepravy.

2. Oboznámenie sa s monitorom

Pohľad spredu



Pohľad zozadu

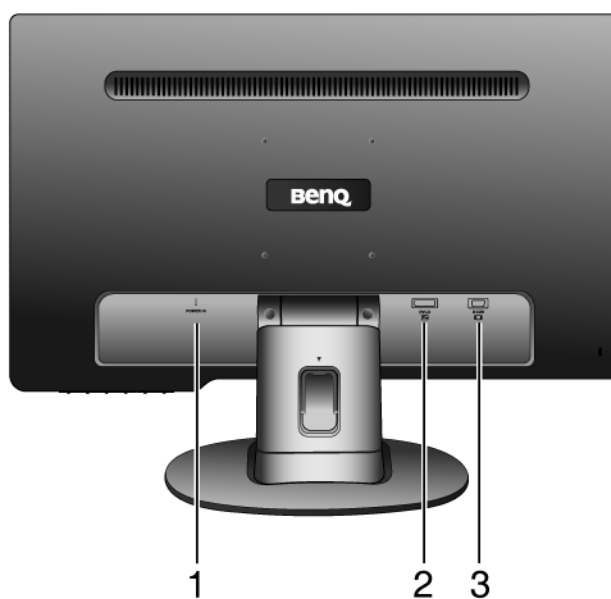

1. Vstupný konektor pre sieťový kábel
2. Vstupný konektor DVI-D
(len analógové modely, ktoré nemajú vstupnú zásuvku DVI-D)
3. Vstupný konektor D-Sub

3. Zloženie hardvéru monitora

☞ Ak je počítač zapnutý, pred pokračovaním ho musíte vypnúť.

Monitor nepripájajte ani nezapínajte napájanie, pokiaľ vám to nebude výslovne prikázané.

1. Pripojte podstavec monitora.

☞ Dávajte pozor, aby ste monitor nepoškodili. Umiestnenie povrchu obrazovky na objekt, ako napríklad zošivací strojček alebo myš spôsobí prasknutie skla alebo poškodenie LCD substrátu, čím sa zruší nárok na záruku. Posúvanie alebo šúchanie monitora po stole poškriabe alebo poškodí okolie monitora a jeho ovládacie prvky.

Chráňte váš monitor a obrazovku tak, že uvoľníte rovnú otvorenú časť na stole a umiestnite na ňu jemný predmet, ako napríklad ochranný obal.

Položte obrazovkou smerom nadol na rovný čistý mäkký povrch.

Držte monitor pevne na stole a vytiahnite rameno podstavca monitora smerom nahor.

Zarovnajzte zásuvku podstavca s ramenom podstavca, potom ich do seba zatlačte, kým s cvaknutím nedosadnú na svoje miesto.

Opatrne ho skúste vytiahnuť naspäť, aby ste skontrolovali, či je rameno osadené správne.

Opatrne zdvihnite monitor, otočte ho a postavte ho s podstavcom vzpriamene na rovný povrch.

💡 Monitor by ste mali umiestniť a nastaviť uhol obrazovky tak, aby ste minimalizovali neželané odrazy od iných zdrojov svetla.

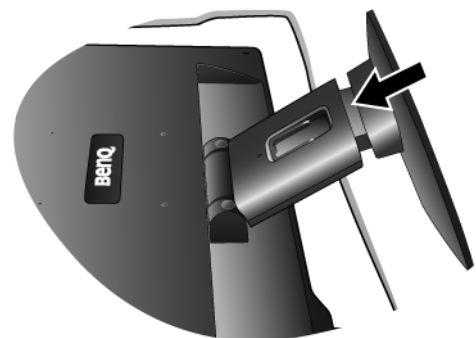

2. Pripojte počítačový videokábel.

 Nepoužívajte kábel DVI-D a kábel D-Sub na rovnakom počítači. Jediný prípad, kedy sa obidva káble môžu použiť je prípad, ak sú pripojené k dvom rôznym počítačom pomocou vhodného videosystému. (Nie je k dispozícii pri výhradne analógových typoch)

Pripojte jeden koniec kábla DVI-D ku konektoru DVI-D a druhý koniec k portu DVI-D na vašom počítači. (voliteľný, nie je k dispozícii pri výhradne analógových typoch)

 Formát DVI-D sa používa pre priame digitálne prepojenie medzi zdrojovým videom a digitálnymi LCD monitormi alebo projektormi. Digitálne videosignály vytvárajú obraz vynikajúcej kvality oproti analógovým videosignálom.

Pripojte konektor kábla D-Sub (na konci bez feritového filtra) ku konektoru D-Sub monitora. Pripojte druhý konektor kábla D-Sub (na konci s feritovým filtrom) ku konektoru D-Sub grafickej kvarty počítača.

Dotiahnite všetky skrutky na ručné dotiahnutie, aby ste predišli náhodnému vypadnutiu konektorov počas používania.

3. K monitoru pripojte sieťový kábel.

Pripojte jeden koniec sieťového kábla ku konektoru, ktorý je označený „POWER IN” na zadnej strane monitora. Ešte nepripájate opačný koniec k sieťovej zásuvke.

Buď

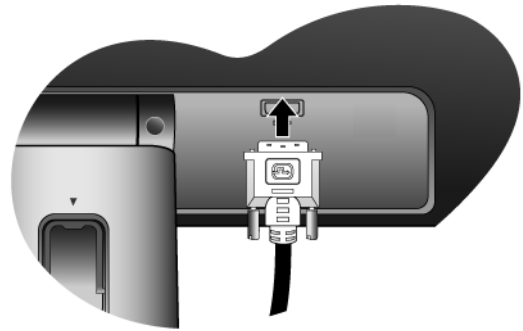

alebo

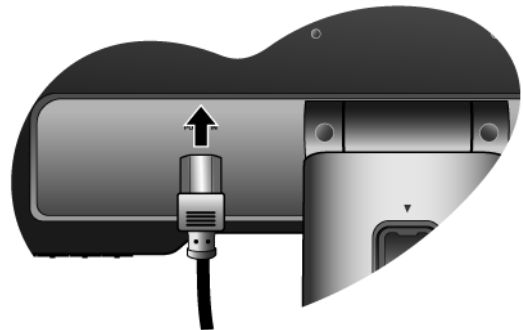
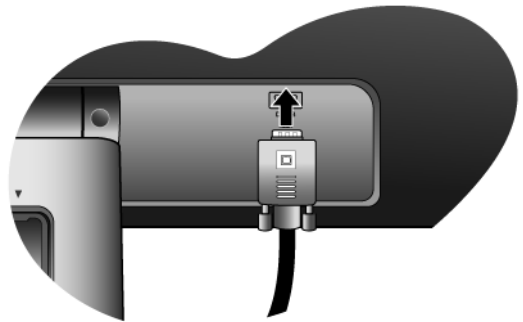

4. Usporiadajte káble pomocou držiaka.

Stlačením držiaka smerom dovnútra povolte kábel tak, aby zostal v držiaku. Usporiadajte káble tak, aby boli pri sebe a znova ich pripevnite do držiaka, aby boli uložené uhl'adne za podstavcom monitora.

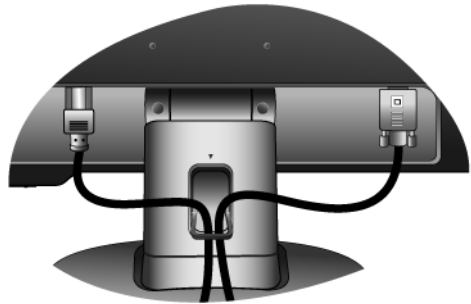
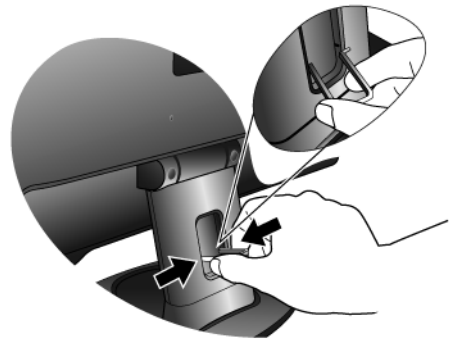

5. Pripojte sieťový kábel k elektrickej zásuvke a na monitore stlačte tlačidlo **Power**.

Zapnite monitor stlačením vypínača.

 V závislosti od výrobku dodávaného do vášho regiónu sa môže obrázok odlišovať.

Zapnite monitor stlačením vypínača.

Zapnite tiež počítač a postupujte podľa pokynov v časti 4: Ohľadom inštalácie softvéru monitora si pozrite **Získanie maxima z vášho monitora značky BenQ na strane 11**.

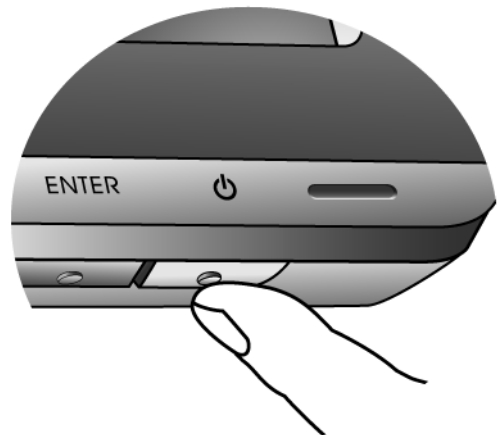
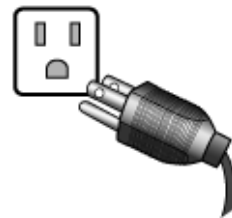

Ako odpoji podstavec

1. Pripravte monitor a miesto.

Pred odpojením napájacieho kábla vypnite monitor a napájanie. Pred odpojením kábla signálu monitora vypnite počítač.

☞ Dávajte pozor, aby ste monitor nepoškodili. Umiestnenie povrchu obrazovky na objekt, ako napríklad zošívací strojček alebo myš spôsobí prasknutie skla alebo poškodenie LCD substrátu, čím sa zruší nárok na záruku. Posúvanie alebo šúchanie monitora po stole poškrabe alebo poškodí okolie monitora a jeho ovládacie prvky.

Chráňte váš monitor a obrazovku tak, že uvoľníte rovnú otvorenú časť na stole a umiestnite na ňu jemný predmet, ako napríklad ochranný obal.

2. Stlačením zaist'ovacích svoriek odpojte podstavec monitora od ramena.

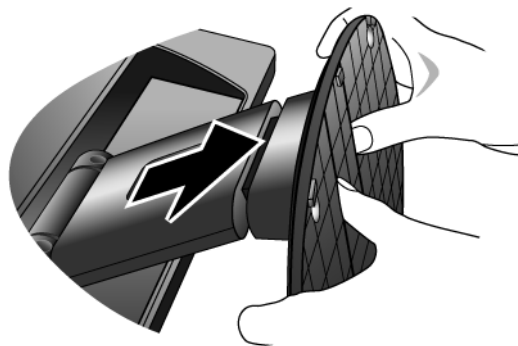
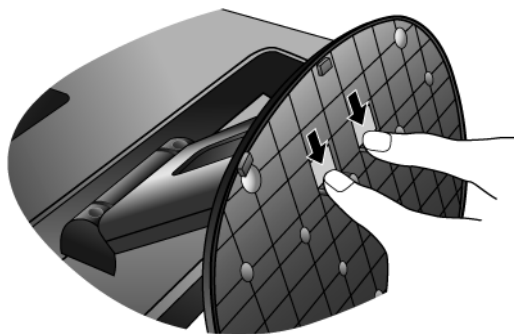

4. Získanie maxima z vášho monitora značky BenQ

Aby ste získali maximum z vášho nového farebného LCD monitora s plochou obrazovkou, mali by ste nainštalovať voliteľný softvér s ovládačmi pre LCD monitor značky BenQ, ktorý sa nachádza na disku CD-ROM pre LCD monitor značky BenQ.

Podmienky pri ktorých zapojíte a nainštalujete váš LCD monitor značky BenQ určia, podľa ktorého procesu musíte postupovať, aby ste úspešne nainštalovali softvér ovládača pre LCD monitor značky BenQ. Tieto okolnosti sú spojené s tým, ktorú verziu operačného systému Microsoft Windows používate a či pripájate monitor a inštalujete softvér na novom počítači (bez existujúceho softvéru s ovládačom pre monitor) alebo či aktualizujete existujúcu inštaláciu (ktorý už má existujúci softvér pre ovládač monitora) s novším monitorom.

Avšak v každom prípade, keď opätovne zapnete váš počítač (po pripojení monitora k počítaču), systém Windows automaticky rozpozná nový (alebo odlišný) hardvér a spustí svojho sprievodcu **Found New Hardware (Pridaním nového hardvéru)**.

Postupujte podľa pokynov sprievodcu, kým vás nepožiadajú, aby ste vybrali model monitora. V tomto bode kliknite na tlačidlo **Have Disk (Nahrať z disku)**, vložte disk CD-ROM od LCD monitora značky BenQ a vyberte vhodný model monitora. Ďalej sú uvedené ďalšie podrobnosti a detailné pokyny pre automatickú (novú) alebo aktualizáciu (existujúcu) inštaláciu. Pozrite si:

- [Inštalácia monitora na novom počítači na strane 12.](#)
- [Zámena monitora na existujúcom počítači na strane 13.](#)

 Ak je k prihláseniu k vášmu počítaču so systémom Windows potrebné meno používateľa a heslo, musíte byť prihlásení ako administrátor alebo ako člen skupiny administrátora, aby ste mohli nainštalovať softvér s ovládačom pre monitor. Ak je okrem toho váš počítač pripojený k sieti, ktorá požaduje bezpečnostný prístup, nastavenia siete vám môžu zabrániť v inštalácii softvéru na váš počítač.

Inštalácia monitora na novom počítači

Tieto pokyny obsahujú podrobnosti o postupe pre výber a inštaláciu softvéru s ovládačom pre LCD monitor značky BenQ na novom počítači, na ktorom ešte doteraz nikdy nebol nainštalovaný ovládač monitora. Tieto pokyny sú vhodné len pre počítač, ktorý sa ešte doteraz nepoužíval a pri ktorom je LCD monitor značky BenQ doteraz prvým pripojeným monitorom.

 Ak pridávate LCD monitor značky BenQ k existujúcemu počítaču, ku ktorému už bol pripojený iný monitor (a mal nainštalovaný softvér s ovládačmi k monitoru), nemali by ste postupovať podľa týchto pokynov. Namiesto toho by ste mali postupovať podľa pokynov Zámena monitora na existujúcom počítači.

1. Postupujte podľa pokynov v časti **Zloženie hardvéru monitora na strane 7**.
Keď sa spustí operačný systém Windows, automaticky objaví nový monitor a spustí **Found New Hardware Wizard (Sprievodcu nájdením nového hardvéru)**. Postupujte podľa výziev, až kým sa nezobrazí možnosť **Install Hardware Device drivers (Nainštalovať ovládače hardvérového zariadenia)**.
2. Do CD-ROM mechaniky na počítači vložte disk CD-ROM s LCD monitorom značky BenQ.
3. Označte možnosť **Search for a suitable driver for my device (Vyhľadanie vhodného ovládača pre moje zariadenie)** a kliknite na tlačidlo **Next (Ďalej)**.
4. Označte možnosť pre **CD-ROM drives (CD-ROM mechaniky)** (zrušte označenie všetkých ostatných) a kliknite na tlačidlo **Next (Ďalej)**.
5. Skontrolujte, či sprievodca vybral správny názov monitora a kliknite na tlačidlo **Next (Ďalšia)**.
6. Kliknite na tlačidlo **Finish (Dokončí)**.
7. Počítač reštartujte.

Zámena monitora na existujúcom počítači

Tieto pokyny obsahujú podrobnosti o postupe manuálnej aktualizácie existujúceho softvéru ovládača monitora na vašom počítači systéme Microsoft Windows. V súčasnosti otestované ako kompatibilné pre operačný systém (OS) Windows XP, Windows Vista a Windows 7.

 Ovládač LCD monitora značky BenQ pre váš model môže dobre fungovať s inými verziami systému Windows, avšak v čase písania tohto návodu spoločnosť BenQ netestovala ovládač s inými verziami systému Windows a nemôže garantovať jeho činnosť s týmito systémami.

Inštalácia softvéru ovládača monitora zahŕňa výber vhodného súboru s informáciami (.inf) na disku CD-ROM pre LCD monitor značky BenQ pre príslušný model monitora, ktorý ste pripojili a umožní systému Windows nainštalovať príslušné súbory ovládača z disku CD. Musíte iba uviesť správnu cestu. Systém Windows obsahuje Sprievodcu aktualizáciou ovládača zariadenia, ktorý automatizuje úlohu a prevedie vás cez výber súboru a inštalčný proces.

Pozrite si:

- **[Ako nainštalovať v systémoch Windows 7 \(len vybrané modely\) na strane 14.](#)**
- **[Ako nainštalovať v systémoch Windows Vista na strane 15.](#)**
- **[Inštalácia pri operačnom systéme Windows XP na strane 16.](#)**

Ako nainštalovať v systémoch Windows 7 (len vybrané modely)

1. Otvorte **Obrazovka - vlastnosti**.

Prejdite do ponuky **Štart, Ovládací panel, Hardvér a zvuk, Zariadenia a tlačiarne** a kliknite pravým tlačidlom myši na monitor v ponuke.

Prípadne kliknite pravým tlačidlom myši na pracovnej ploche a vyberte položky **Prispôbiť, Obrazovka, Zariadenia a tlačiarne** a v ponuke kliknite pravým tlačidlom myši na názov monitora.

2. Kliknite na kartu **Hardvér**.

3. Kliknite na **Základného monitora PnP** a potom na tlačidlo **Vlastnosti**.

4. Kliknite na kartu **Ovládač** a na tlačidlo **Aktualizovať ovládač**.

5. Vložte disk CD-ROM BenQ LCD Monitor do mechaniky CD v počítači.

6. V okne **Aktualizovať softvér ovládača** vyberte možnosť **Vyhľadať softvér ovládača v počítači**.

7. Kliknite na tlačidlo **Prehľadávať** a prejdite do nasledujúceho priečinka: d:\BenQ_LCD\Driver\ (kde písmeno „d“ predstavuje písmeno jednotky CD-ROM).

 Označenie mechaniky pre vašu CD mechaniku sa môže odlišovať od vyššie uvedeného príkladu v závislosti od vášho systému – môže byť „D:“, „E:“ alebo „F:“ atď.

8. Vyberte správny názov svojho monitora priečinkov z uvedeného zoznamu ovládačov a kliknite na tlačidlo **Ďalšia**.

Tým skopírujete a nainštalujete príslušný ovládač monitora do počítača.

9. Kliknite na tlačidlo **Zavrieť**.

Po dokončení aktualizácie ovládača sa môže objaviť výzva na reštartovanie počítača.

Ako nainštalovať v systémoch Windows Vista

1. Otvorte položku **Display Settings (Nastavenia zobrazenia)**.
Kliknite pravým tlačidlom myši na ploche a z miestnej ponuky vyberte položku **Personalize (Prispôbiť)**.
V okne **Personalize appearance and sounds (Prispôbiť vzhľad a zvuky)** vyberte položku **Display Settings (Nastavenia zobrazenia)**.
Zobrazí sa okno **Display Settings (Nastavenia zobrazenia)**.
 2. Kliknite na tlačidlo **Advanced Settings (Rozšírené nastavenia)**.
Zobrazí sa okno **Generic PnP Monitor Properties (Vlastnosti základného monitora PnP)**.
 3. Kliknite na kartu **Monitor** a na tlačidlo **Properties (Vlastnosti)**.
 4. V okne s výzvou **User Account Control (Kontrola používateľských kont)** kliknite na tlačidlo **Continue (Pokračovať)**.
 5. Kliknite na kartu **Driver (Ovládač)** a na tlačidlo **Update Driver (Aktualizovať ovládač)**.
 6. Vložte disk CD-ROM BenQ LCD Monitor do mechaniky CD v počítači.
 7. V okne **Update Driver Software (Aktualizovať softvér ovládača)** vyberte možnosť **„Browse my computer for driver software (Vyhľadať softvér ovládača v počítači)“**.
 8. Kliknite na tlačidlo **‘Browse’ (Prehľadávať)** a prejdite do nasledujúceho priečinka:
d:\BenQ_LCD\Driver\ (kde písmeno „d“ predstavuje písmeno jednotky CD-ROM).
-  Označenie mechaniky pre vašu CD mechaniku sa môže odlišovať od vyššie uvedeného príkladu v závislosti od vášho systému – môže byť „D:“, „E:“ alebo „F:“ atď.
9. Vyberte správny názov svojho monitora priečinkov z uvedeného zoznamu ovládačov a kliknite na tlačidlo **Next (Ďalšia)**.
Tým skopírujete a nainštalujete príslušný ovládač monitora do počítača.
 10. Kliknite na tlačidlo **Close (Zavrieť)**.
Po dokončení aktualizácie ovládača sa môže objaviť výzva na reštartovanie počítača.

Inštalácia pri operačnom systéme Windows XP

1. Otvorte **Display Properties (Obrazovka - vlastnosti)**.

Najrýchlejšia cesta k **Display Properties (Obrazovka - vlastnosti)** je cez pracovnú plochu systému Windows.

Kliknite pravým tlačidlom na pracovnú plochu a z rozbaľujúcej sa ponuky vyberte **Properties (Vlastnosti)**.

Prípadne sa ponuka systému Windows k **Display Properties (Obrazovka - vlastnosti)** nachádza v **Control Panel (Ovládacom paneli)**.

Vo verzii systému Windows XP sa **Control Panel (Ovládací panel)** nachádza priamo pod hlavnou ponukou **Start (Štart)**.

Zobrazené možnosti ponuky budú závislé od typu zvoleného zobrazenia pre váš systém.

- Pri klasickom zobrazení kliknite na **Start (Štart) | Control Panel (Ovládací panel) | Display (Obrazovka)**.
- Pri zobrazení kategórií kliknite na **Start (Štart) | Control Panel (Ovládací panel) | Appearance and Themes (Vzhľad a témy) | Change the screen resolution (Zmena rozlíšenia obrazovky)**.

Zobrazí sa okno **Display Properties (Obrazovka - vlastnosti)**.

2. Kliknite na kartu **Settings (Nastavenie)** a tlačidlo **Advanced (Spresniť)**.

Zobrazí sa okno **Advanced Display Properties (Rozšírené vlastnosti obrazovky)**.

3. Kliknite na kartu **Monitor** a zo zoznamu vyberte „Plug and Play Monitor”.

Ak sa v zozname nachádza len jeden monitor, už bude zvolený.

4. Kliknite na tlačidlo **Properties (Vlastnosti)**.

Zobrazí sa okno **Monitor Properties (Vlastnosti obrazovky)**.

Ak je správca ovládača označený ako BenQ a model odpovedá vášmu novému monitoru, potrebné ovládače sú už nainštalované a už nemusíte nič robiť. Odíďte z týchto okien s vlastnosťami.

Avšak, ak medzi výrobcami nie je uvedená spoločnosť BenQ alebo sa nezobrazí vhodný model, budete musieť postupovať podľa týchto pokynov.

5. Kliknite na kartu **Driver (Ovládač)** a tlačidlo **Update Driver (Aktualizovať ovládač)**.

Zobrazí sa **Hardware Update Wizard (Sprievodca aktualizáciou hardvéru)**. Postupujte podľa pokynov sprievodcu a dodržujte nižšie uvedené kroky:

6. Do CD-ROM mechaniky počítača, ku ktorému ste pripojili monitor, vložte disk CD-ROM pre LCD monitor značky BenQ.

7. Označte možnosť „**Install from a list or specific location (Nainštalovať zo zoznamu alebo určeného miesta)**” a kliknite na tlačidlo **Next (Ďalej)**.

8. Označte možnosť „**Search for the best driver in these locations (Vyhľadajte najlepší ovládač na týchto miestach)**” a tiež označte „**Search removable media (Prehľadajte odnímateľné médiá)**”, potom kliknite na tlačidlo **Next (Ďalej)**.

Počkajte, kým sprievodca nevyhľadá ovládače na disku CD pre LCD monitor značky BenQ, ktorý ste vložili v kroku 6. Po dokončení by mal sprievodca nájsť a vybrať ovládač BenQ na disku CD, ktorý je vhodný pre váš model monitora.

9. Vyberte správny názov svojho monitora z uvedeného zoznamu ovládačov a kliknite na tlačidlo **Next (Ďalšia)**.

Týmto spôsobom sa skopírujú a nainštalujú súbory príslušného ovládača monitora do počítača.

10. Kliknite na tlačidlo **Finish (Dokonči)**.

Týmto sa zatvorí sprievodca a vrátite sa do okna **Monitor Properties (Vlastnosti monitora)**.

11. Kliknite na **Close (Zatvori)**, **OK** a **OK**.

Týmto sa zatvorí okno **Display Properties (Obrazovka - vlastnosti)**. Po dokončení aktualizácie ovládača sa môže objaviť výzva na reštartovanie počítača.

5. Optimalizácia obrazu

Najjednoduchším spôsobom na získanie optimálneho zobrazenia z analógového (D-Sub) vstupu je používanie funkcie tlačidla **AUTO**. Stlačte tlačidlo **AUTO**, aby ste optimalizovali práve zobrazený obraz na obrazovke.

 Keď pripojíte digitálny videovýstup pomocou digitálneho (DVI) kábla k monitoru, vypne sa tlačidlo **AUTO** a funkcia **automatického nastavenia**, pretože monitor automaticky zobrazí najlepší obraz.

 Zaistite, aby pripojená grafická karta v počítači bola nastavená na prirodzené rozlíšenie monitora ,keď použijete funkciu tlačidla **AUTO**.

Ak si to želáte, môžete vždy manuálne nastaviť nastavenia geometrie obrazovky pomocou položiek ponuky geometrie. Aby vám spoločnosť BenQ pomohla vo vašej snahe, vytvorila pomocný program na testovanie obrazu obrazovky, ktorý môžete použiť na skontrolovanie farby obrazovky, odtieňov šedej a vzostupné zobrazovanie riadkov.

1. Spustíte testovací program auto.exe z disku CD-ROM. Môžete tiež používať akýkoľvek iný obraz, ako napríklad pracovnú plochu vášho operačného systému. Odporúčame však, aby ste použili auto.exe. Pri spustení auto.exe sa zobrazí testovací model.
2. Na monitore stlačte tlačidlo **AUTO**.
3. Stlačte tlačidlo **MENU**, aby ste získali prístup k ponuke zobrazenia na obrazovke (OSD) monitora.
4. Použite tlačidlá ◀ alebo ▶, aby ste vybrali **DISPLEJ** a pre vstup do ponuky stlačte tlačidlo **ENTER**.
5. Ak zaznamenáte vertikálne rušenie (ako závesový efekt blikania vertikálnych čiar), stlačte tlačidlá ◀ alebo ▶, aby ste vybrali **Kmitočet bodov** a potom stlačte tlačidlo **ENTER**. Následne stlačte tlačidlo ◀ alebo ▶, aby ste nastavili monitor, kým sa rušenie nestratí.
6. Ak zaznamenáte horizontálne rušenie, stlačte tlačidlá ◀ alebo ▶, aby ste vybrali možnosť **Fáza** a stlačte tlačidlo **ENTER**. Následne stlačte tlačidlo ◀ alebo ▶, aby ste nastavili monitor, kým sa rušenie nestratí.

6. Nastavenie vášho monitora

Ovládací panel

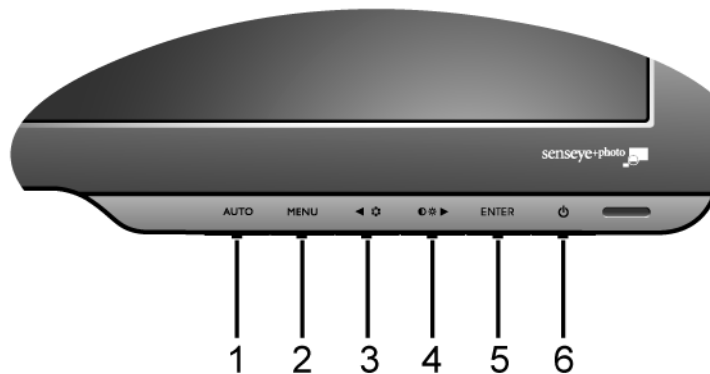

1. „Tlačidlo AUTO“: Automaticky nastavuje vertikálnu polohu, fázu, horizontálnu polohu a kmitočet bodov.
2. „Tlačidlo MENU“: Aktivuje hlavnú ponuku OSD a vráti sa do predchádzajúcej ponuky, prípadne opustí OSD.
3. Tlačidlo ◀ (Ľavé)/Režim: Pre ľavé/úbytkové nastavenie. Ľavé tlačidlo je klávesovou skratkou pre Mode (Režim).
4. Tlačidlo ▶ (Pravé)/Kontrast/Jas: Pre pravé/prírastkové nastavenie. Pravé tlačidlo je klávesová skratka pre Brightness (Jas) a Contrast (Kontrast).
5. „Tlačidlo ENTER“: Vstup do podponúk a výber položiek. Pre modely so vstupom DVI je tento kláves aj klávesovou skratkou pre položku Input (Vstup).
6. „Power“: Zapína alebo vypína napájanie.



OSD = zobrazenie na obrazovke.

Klávesové skratky zobrazia odstupňovanú škálu pre úpravu hodnoty nastavenia a bude fungovať len dotedy, kým sa bude aktuálne zobrazovať ponuka OSD. Zobrazenie klávesových skratiek sa po niekoľkých sekundách bez stlačenia tlačidla stratí. Pozrite si časť [Režim klávesových skratiek na strane 20](#).

Režim klávesových skratiek

Tlačidlá monitora fungujú ako klávesové skratky, čím zaisťujú priamy prístup k určitým funkciám v čase, keď nie je ponuka práve zobrazená na obrazovke.

Klávesová skratka pre Jas a Kontrasts

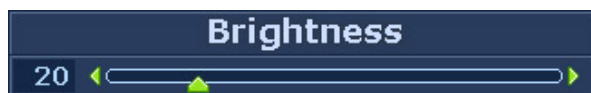

Stlačením tlačidla ► zobrazíte indikátory **Jas** a **Kontrast**. Ďalším stlačením tlačidla ◀ alebo ► a tlačidla ENTER vyberte položku **Jas** alebo **Kontrast**. Tlačidlom ► sa úroveň zvyšuje. Tlačidlom ◀ sa úroveň znižuje. Ak chcete skončiť, stlačte tlačidlo MENU.

Klávesová skratka pre Režim

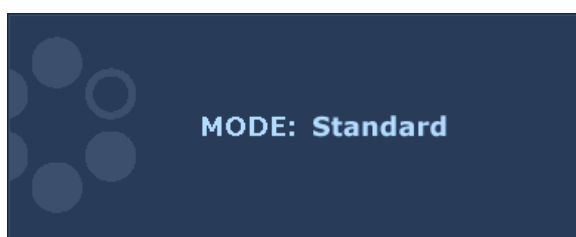

Po sebe idúcim stláčaním klávesu prepínate medzi 5 režimami hlavného okna - **Standard** (Štandardný), **Movie** (Film), **Dynamics** (Dynamický), **Photo** (Fotografia), a **sRGB**. Nastavenie sa prejaví okamžite.

Pozrite tiež [Režim obrazu na strane 27](#).

Klávesová skratka pre Vstup (Nie je k dispozícii pri výhradne analógových typoch)

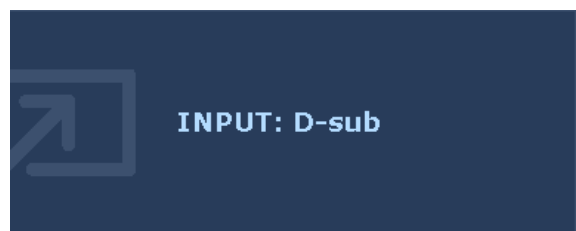

Stlačením klávesu ENTER prepínate medzi rôznymi vstupmi signálu obrazu PC, ktoré môžu byť k monitoru pripojené. Nastavenie sa prejaví okamžite.

Pozrite tiež [Vstup na strane 29](#).

Režim hlavnej ponuky

Na úpravu všetkých nastavení na monitore môžete použiť zobrazenie na obrazovke (OSD). Stlačte tlačidlo **MENU**, aby ste zobrazili nasledujúcu hlavnú ponuku OSD.

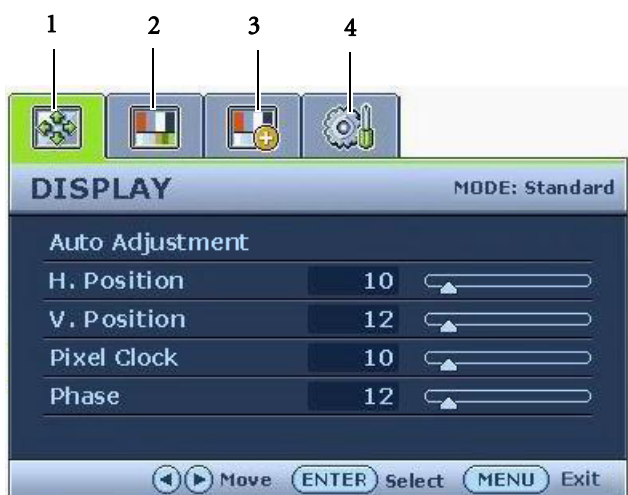

K dispozícii sú 4 tieto hlavné ponuky OSD:

1. DISPLAY (Displej)
2. PICTURE (Obraz)
3. PICTURE ADVANCED (Obraz - Rozšírené)
4. SYSTEM (Systém)

Použite tlačidlo ◀ (ľavé) alebo ▶ (pravé), aby ste označili položku ponuky a stlačte tlačidlo **ENTER**, aby ste vstúpili do nastavení položky ponuky.



Jazyky ponuky na obrazovke (OSD) sa môžu líšiť v závislosti od regiónu. Ohľadom ďalších podrobností si pozrite časť „**Jazyk na strane 30**“ pod položkou „Nastavenie OSD“.

Ohľadom ďalších informácií o každej ponuke sa obráťte na nasledujúce strany:

- **Ponuka Displej na strane 22**
- **Ponuka Obraz na strane 24**
- **Ponuka Obraz - Rozšírené na strane 27**
- **Ponuka Systém na strane 29**

Ponuka Displej



1. Stlačte tlačidlo **MENU**, aby ste zobrazili hlavnú ponuku.
2. Stlačte tlačidlá ◀ alebo ▶, aby ste vybrali **DISPLEJ** a následne pre vstup do ponuky stlačte tlačidlo **ENTER**.
3. Stlačte tlačidlo ◀ alebo ▶, aby ste premiestnili označenie položky ponuky a následne stlačte tlačidlo **ENTER**, aby ste vybrali danú položku.
4. Stlačte tlačidlo ◀ alebo ▶, aby ste vykonali úpravy alebo výbery.
5. Ak sa chcete vrátiť do predchádzajúcej ponuky, stlačte kláves **MENU**.

Položka	Funkcia	Prevádzka	Rozsah
Autom. nastavenie	<p>Automaticky pre vás optimalizuje a upravuje nastavenia obrazovky. Tlačidlo AUTO je klávesovou skratkou pre túto funkciu.</p> <p>☞ Keď pripojíte digitálny videovýstup pomocou digitálneho (DVI) kábla k monitoru, vypne sa tlačidlo AUTO a funkcia Autom. nastavenie.</p>	Stlačte tlačidlo ENTER , aby ste vybrali túto možnosť a vykonali jej nastavenia.	

Pozícia vodor.	Upravuje vodorovnú pozíciu obrazu na obrazovke.	Ak chcete upraviť hodnotu, stlačte tlačidlá ◀ alebo ▶.	0 až 100
Pozícia zvisl.	Upravuje zvislú pozíciu obrazu na obrazovke.		0 až 100
Kmitočet bodov	Upravuje časovanie frekvencie kmitočtu bodov, aby sa synchronizovala s analógovým vstupným videosignálom. Nedá sa použiť na digitálny vstupný signál. Pozrite si tiež: Optimalizácia obrazu na strane 18.		0 až 100
Fáza	Upravuje časovanie fázy kmitočtu bodov, aby sa synchronizovala s analógovým vstupným videosignálom. Nedá sa použiť na digitálny vstupný signál. Pozrite si tiež: Optimalizácia obrazu na strane 18.		0 až 63

Ponuka Obraz



1. Stlačte tlačidlo **MENU**, aby ste zobrazili hlavnú ponuku.
2. Stlačte tlačidlá ◀ alebo ▶, aby ste vybrali **OBRAZ** a následne pre vstup do ponuky stlačte tlačidlo **ENTER**.
3. Stlačte tlačidlo ◀ alebo ▶, aby ste premiestnili označenie položky ponuky a následne stlačte tlačidlo **ENTER**, aby ste vybrali danú položku.
4. Stlačte tlačidlo ◀ alebo ▶, aby ste vykonali úpravy alebo výbery.
5. Ak sa chcete vrátiť do predchádzajúcej ponuky, stlačte klaves **MENU**.

Položka	Funkcia	Prevádzka	Rozsah
Jas	Nastavuje rovnováhu medzi svetlými a tmavými odtieňmi. ☞ Funkcia nie je k dispozícii, ak je zapnutá možnosť DynamicContrast .	Stlačením tlačidla ▶ zvýšite jas a stlačením tlačidla ◀ znížte jas.	0 až 100
Kontrast	Nastavuje stupeň rozdielu medzi tmavými a svetlými hodnotami. ☞ Funkcia nie je k dispozícii, ak je zapnutá možnosť DynamicContrast .	Stlačením tlačidla ▶ zvýšite kontrast a stlačením tlačidla ◀ znížte kontrast.	0 až 100
Ostrosť	Nastavuje čírosť a viditeľnosť okrajov predmetov na obrazovke.	Stlačením tlačidla ▶ zlepšíte ostrosť zobrazenia a stlačením tlačidla ◀ vytvoríte jemnejší efekt zobrazenia.	1 až 5
Farba - Stlačte tlačidlo ENTER , aby ste vstúpili do ponuky Farba .			

Normálne	Umožňuje zobrazenie videa a statických fotografií s prirodzeným sfarbením. Toto je výrobcom predvolené nastavenie farby.		
Namodr.	Na obraz použije chladný odtieň a výrobcom je prednastavená na štandardnú bielu farbu počítačového priemyslu.	Ak chcete vybrať túto možnosť, stlačte tlačidlá ◀ alebo ▶.	
Načerven.	Na obraz použije teplý odtieň a výrobcom je prednastavená na štandardnú bielu farbu novinovej tlače.		
Režim použ.	Prispôsobuje farebný odtieň obrazu. Miešanie červenej, zelenej a modrej základnej farby sa môže zmeniť, aby sa zmenil farebný odtieň obrazu. Zníženie jednej alebo viacerých farieb zníži ich príslušný vplyv na farebný odtieň obrazu. Napr. ak znížite úroveň modrej, obraz bude postupne naberať žltý odtieň. Ak znížite úroveň zelenej, obraz bude mať purpurový odtieň.	Stlačením tlačidla ◀ alebo ▶ a tlačidla ENTER vyberte Červenú , Zelenú alebo Modrú . Potom použite tlačidlá ◀ alebo ▶, aby ste vykonali nastavenie farby.	<ul style="list-style-type: none"> • Červená (0 až 100) • Zelená (0 až 100) • Modrá (0 až 100)
Obnoviť farbu	Vynuluje vlastné nastavenie farieb Režimu použ. na výrobné nastavenia.	Ak chcete upraviť hodnotu, stlačte tlačidlá ◀ alebo ▶.	<ul style="list-style-type: none"> • ÁNO • NIE
Stlačením tlačidla MENU opustíte ponuku Farba .			

<p>DynamicContrast (k dispozícii, ak je Rezim obrazu nastavený na možnosť Fotografia, Dynamicky alebo Film)</p>	<p>Funkcia je určená na automatické zistenie distribúcie vstupného obrazového signálu a následne vytvorenie optimálneho kontrastu. Čím vyššia úroveň, tým viac bude obrazok zobrazený detailnejšie.</p> <p>☞ Aktivovaním funkcie DynamicContrast sa vypne ovládanie položiek Brightness (Jas) a Contrast (Kontrast).</p>	<p>Túto možnosť vyberte stlačením tlačidla ENTER. Ak chcete upraviť hodnotu, stlačte tlačidlá ◀ alebo ▶.</p>	<p>0 až 5</p>
--	---	---	---------------

Ponuka Obraz - Rozšírené



1. Stlačením klávesu **MENU** zobrazíte hlavnú ponuku.
2. Stlačením klávesu ◀ alebo ▶ vyberte **OBRAZ - ROZŠÍRENÉ** a potom stlačením klávesu **ENTER** otvorte ponuku.
3. Stlačením klávesu ◀ alebo ▶ sa posuňte na položku, ktorú chcete zvýrazniť a potom túto položku vyberte stlačením klávesu **ENTER**.
4. Stlačením klávesu ◀ alebo ▶ urobte zmeny nastavenia alebo voľbu.
5. Ak sa chcete vrátiť do predchádzajúcej ponuky, stlačte klaves **MENU**.

Položka	Funkcia	Operácia	Rozsah
Režim obrazu	<p>Vyberte režim obrazu, ktorý najviac zodpovedá typu obrazu, ktorý je na obrazovke.</p> <ul style="list-style-type: none"> • Standard (Štandardný)- pre väčšinu počítačových aplikácií. • Movie (Film) - pri sledovaní videa. • Dynamics (Dynamický) - pri sledovaní širokouhlého videa alebo pri hraní hier. • Photo (Fotografia) - pri prezeraní statických obrázkov. • sRGB - Pre lepšie interpretované farby zhodné s periférnymi zariadeniami, napríklad tlačiarňami, DSC atď. 	<p>Stlačením klávesu ◀ alebo ▶ nastavte hodnotu.</p>	<ul style="list-style-type: none"> • Štandardný • Film • Dynamický • Fotografia • sRGB

<p>Senseye Demo (k dispozícii, ak je Režim obrazu nastavený na možnosť Fotografia, Dynamicky alebo Film)</p>	<p>Zobrazuje ukážku obrazu vo vybranom režime v rámci Režim obrazu. Obrazovka bude rozdelená do dvoch okien; ľavé okno predvída obraz v režime Standard, zatiaľ čo pravé okno ukazuje obraz vo vybranom režime.</p>	<p>Stlačením klávesu ◀ alebo ▶ zmeňte nastavenie.</p>	<ul style="list-style-type: none"> • ZAP. • VYP.
<p>Režim obrazovky</p>	<p>Táto funkcia umožňuje, aby bol pri pomere strán inom ako 16:10 obraz bez geometrickej deformácie.</p> <ul style="list-style-type: none"> • Celá – Mení mierku vstupného obrazu tak, aby vyplnil celú obrazovku. Ideálne pre obrazy s pomerom strán 16:10. • Pomer strán – Vstupný obraz je bez geometrickej deformácie a vyplňuje obrazovku čo najviac. 	<p>Ak chcete upraviť hodnotu, stlačte tlačidlá ◀ alebo ▶.</p>	<ul style="list-style-type: none"> • Celá • Pomer strán

Ponuka Systém



☞ Modely len s analógovým vstupom nemajú funkciu **Input (Vstup)**.

1. Stlačte tlačidlo **MENU**, aby ste zobrazili hlavnú ponuku.
2. Stlačte tlačidlá ◀ alebo ▶, aby ste vybrali **SÝSTÉM** a následne pre vstup do ponuky stlačte tlačidlo **ENTER**.
3. Stlačte tlačidlo ◀ alebo ▶, aby ste premiestnili označenie položky ponuky a následne stlačte tlačidlo **ENTER**, aby ste vybrali danú položku.
4. Stlačte tlačidlo ◀ alebo ▶, aby ste vykonali úpravy alebo výbery.
5. Ak sa chcete vrátiť do predchádzajúcej ponuky, stlačte klaves **MENU**.

Položka	Funkcia	Prevádzka	Rozsah
Vstup	<p>Výber vstupu D-sub (analógový) alebo vstupu DVI (digitálny). Použite toto nastavenie na zmenu vstupu, ktorý bude v súlade s vaším typom pripojenia videokábla.</p> <p>☞ Modely len s analógovým vstupom nemajú funkciu Input (Vstup).</p>	<p>Ak chcete upraviť hodnotu, stlačte tlačidlá ◀ alebo ▶.</p>	<ul style="list-style-type: none"> • DVI • D-sub
<p>Nastavenie OSD - Stlačením tlačidla ENTER vstúpite do ponuky Nastavenie OSD.</p>			

Jazyk	Nastaví jazyk ponuky OSD.	<p>Ak chcete upraviť hodnotu, stlačte tlačidlá ◀ alebo ▶.</p> <p>☞ Možnosti jazyka, ktoré sa zobrazia na vašom OSD, sa môžu odlišovať od možností, ktoré sú zobrazené napravo v závislosti od dodávaného produktu do vašej oblasti.</p>	<ul style="list-style-type: none"> • English • Français • Deutsch • Italiano • Español • Polski • Česky • Magyar • SICG/BiH/CRO • Română • Nederlands • Русский • Svenska • Português • 日本語 • 繁體中文 • 简体中文
Pozícia vodor.	Upravuje vodorovnú pozíciu ponuky OSD.		0 až 100
Pozícia zvisl.	Upravuje zvislú pozíciu ponuky OSD.		0 až 100
Čas zobrazenia	Upravuje čas zobrazovania ponuky OSD.		<ul style="list-style-type: none"> • 5 s • 10 s • 15 s • 20 s • 25 s • 30 s

Zámok OSD	Zabraňuje náhodnej zmene ktoréhokoľvek z nastavení monitora. Keď sa táto funkcia aktivuje, vypnú sa ovládacie prvky a klávesové skratky OSD.	Ak chcete upraviť hodnotu, stlačte tlačidlá ◀ alebo ▶. ☞ Ak chcete odomknúť ovládacie prvky OSD, keď je OSD predvolene nastavené ako zablokované, stlačte a podržte na 15 sekúnd stlačené tlačidlo „MENU“, aby ste vstúpili do možnosti „Zámok OSD“ a vykonali potrebné zmeny. Môžete použiť aj klávesy ◀ alebo ▶ a vybrať v ponuke „OSD Settings (Nastavenie OSD)“ a podponuke „OSD Lock (Zámok OSD)“ položku „NO (NIE)“, a všetky ovládacie prvky OSD budú prístupné.	<ul style="list-style-type: none"> • ÁNO • NIE
Stlačením tlačidla MENU opustíte ponuku Nastavenie OSD .			
DDC/CI*	Umožňuje nastavenie monitora prostredníctvom softvéru v počítači.	Túto možnosť vyberte stlačením tlačidla ENTER . Ak chcete upraviť hodnotu, stlačte tlačidlá ◀ alebo ▶.	<ul style="list-style-type: none"> • ZAP. • VYP.
Informácie	Zobrazuje aktuálne nastavenia vlastností monitora.	Túto možnosť vyberte stlačením tlačidla ENTER .	
Všetko obnoví	Obnoví nastavenia všetkých režimov, farby a geometrie na výrobné nastavenia.	Ak chcete upraviť hodnotu, stlačte tlačidlá ◀ alebo ▶.	<ul style="list-style-type: none"> • ÁNO • NIE



*DDC/CI – skratka pre rozhranie Display Data Channel/Command Interface, ktoré bolo vyvinuté spoločnosťou Video Electronics Standards Association (VESA). Funkcia DDC/CI umožňuje odosielanie ovládacích prvkov monitora na vzdialenú diagnostiku prostredníctvom softvéru.

7. Riešenie problémov

Často kladené otázky (FAQ)

② Obraz je rozmazaný:

☞ Prečítajte si pokyny uvedené pod prepojením "**Nastavenie rozlíšenia obrazovky**" nachádzajúce sa na disku CD, a potom vyberte správne rozlíšenie, obnovovaciu frekvenciu a vykonajte nastavenia, ktoré sú založené na týchto pokynoch.

☞ Ako používate predlžovací kábel VGA?

Na vykonanie testu odpojte predlžovací kábel. Je teraz obraz ostrý? Ak tomu tak nie je, optimalizujte obraz podľa pokynov uvedených pod prepojením "**Nastavenie rozlíšenia obrazovky**" v časti "**Nastavenie obnovovacej frekvencie obrazovky**". Pri predlžovacích kábloch je výskyt rozmazania normálny, kvôli stratám v predlžovacích kábloch. Tieto straty môžete optimalizovať použitím predlžovacieho kábla s lepšou kvalitou vodivosti alebo so vstavaným zosilňovačom.

☞ Vyskytuje sa rozmazanie len pri rozlíšení nižšom ako prirodzené (maximálne) rozlíšenie?

Prečítajte si pokyny uvedené pod prepojením "**Nastavenie rozlíšenia obrazovky**" nachádzajúce sa na disku CD. Vyberte prirodzené rozlíšenie.

② Sú viditeľné chyby pixelov:

☞ Jeden z viacerých pixelov je stále čierny, jeden alebo viacero pixelov sú stále biele, jeden alebo viacero pixelov je stále červených, zelených, modrých alebo sú inej farby.

- Vyčistite LCD obrazovku.
- Zapnite a vypnite napájanie.
- Sú to pixely, ktoré sú stále zapnuté alebo vypnuté a predstavujú prirodzenú chybu, ktorá sa vyskytuje v technológii LCD.

② Obraz má nesprávne sfarbenie:

☞ Má žltý, modrý alebo ružový vzhľad.

Vyberte MENU > OBRAZ > Farba > Obnoviť farbu a potom vyberte v okne správy „Upozornenie” možnosť „Áno”, aby ste obnovili nastavenia farby na výrobné nastavenia.

Ak obraz stále nie je správny a OSD má tiež nesprávne sfarbenie znamená to, že vo vstupnom signáli chýba jedna z troch základných farieb. Teraz skontrolujte konektory signálového kábla. Ak je ohnutý alebo odlomený ktorýkoľvek z kolíkov, kontaktujte vášho predajcu, u ktorého získate potrebnú podporu.

② Nie je vidieť žiadny obraz:

☞ Je výzva na obrazovke podsvietená nazeleno?

Ak je kontrolka rozsvietená nazeleno a na obrazovke je zobrazená správa „Mimo rozsah!” znamená to, že používate režim zobrazovania, ktorý tento monitor nepodporuje. Zmeňte na stavenie na jeden z podporovaných režimov. Prečítajte si časť "**Predvoľba režimov obrazovky**" uvedenú pod prepojením "**Nastavenie rozlíšenia obrazovky**".

② Na obrazovke je vidieť slabý tieň zobrazeného statického obrazu:

- Aktivujte funkciu správy napájania, aby váš počítač a monitor prešli do režimu „spánku“ s nízkym napájaním, keď sa aktívne nepoužívajú.
- Používajte šetrič obrazovky, aby ste zabránili vypáleniu obrazu na obrazovke.

② Je výzva na obrazovke podsvietená na oranžovo?

Ak je kontrolka podsvietená na oranžovo, je aktívny režim správy napájania. Stlačte ktorékoľvek tlačidlo na klávesnici od počítača alebo pohnite myšou. Ak to nepomôže, skontrolujte konektory signálového kábla. Ak je ohnutý alebo odlomený ktorýkoľvek z kolíkov, kontaktujte vášho predajcu, u ktorého získate potrebnú podporu.

☞ Výzva na obrazovke nie je vôbec podsvietená?

Skontrolujte elektrickú zásuvku, externé napájanie a sieťový spínač.

② Obraz je rozmazaný, bliká alebo sa mihá:

☞ Prečítajte si pokyny uvedené pod prepojením "**Nastavenie rozlíšenia obrazovky**" nachádzajúce sa na disku CD, a potom vyberte správne rozlíšenie, obnovovaciu frekvenciu a vykonajte nastavenia, ktoré sú založené na týchto pokynoch.

☞ Monitor je spustený vo svojom pôvodnom rozlíšení, ale obraz je stále deformovaný.

Obrazy z rôznych vstupných zdrojov sa môžu zobrazovať na monitore spustenom v prirodzenom rozlíšení deformované alebo natiahnuté. Ak chcete mať optimálny výkon obrazovky pri každom type vstupného zdroja, môžete pomocou funkcie „režim obrazovky“ nastaviť správny pomer strán pre jednotlivé vstupné zdroje. Podrobnosti nájdete v časti **Režim obrazovky na strane 28**.

② Obraz je nesprávne posunutý na jednu zo strán:

☞ Prečítajte si pokyny uvedené pod prepojením "**Nastavenie rozlíšenia obrazovky**" nachádzajúce sa na disku CD, a potom vyberte správne rozlíšenie, obnovovaciu frekvenciu a vykonajte nastavenia, ktoré sú založené na týchto pokynoch.

② Ovládacie prvky OSD sú neprístupné:

- Ak chcete odomknúť ovládacie prvky OSD, keď je OSD predvolene nastavené ako zablokované, stlačte a podržte na 15 sekúnd stlačené tlačidlo „MENU“, aby ste vstúpili do možnosti „Zámok OSD“ a vykonali potrebné zmeny.
- Môžete použiť aj klávesy ◀ alebo ▶ a vybrať v ponuke „OSD Settings (Nastavenie OSD)“ a podponuke „OSD Lock (Zámok OSD)“ položku „NO (NIE)“ (Ponuka Systém), a všetky ovládacie prvky OSD budú prístupné.

Potrebujete ďalšiu pomoc?

Ak vaše problémy pretrvávajú po skontrolovaní tejto príručky, kontaktujte vášho predajcu alebo nám napíšte e-mail na adresu: Support@BenQ.com